

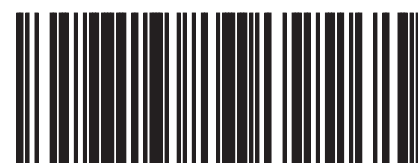

Benutzerhandbuch

CMP23I



5299803_00

*Sehr geehrter Kunde,
wir bedanken uns dafür, dass Sie beim Kauf ein AERMECProdukt bevorzugt haben.
Dieses ist das Ergebnis langjähriger Erfahrung und spezieller Produktentwicklungsstudien und wurde unter Verwendung von Materialien erster Wahl und fortschrittlichsten Technologien gebaut.
Darüber hinaus garantiert die EU-Kennzeichnung, dass unsere Geräte die Sicherheitsanforderungen der Europäischen Maschinenrichtlinie vollständig erfüllen.
AERMEC behält sich das Recht vor, jederzeit Veränderungen am Produkt mit eventuell notwendiger Anpassung der relevanten technischen Daten durchzuführen, die zur Verbesserung des Selbigen erforderlich sind.
Nochmals vielen Dank.
AERMEC S.p.A*

BENUTZERHANDBUCH

1.1 Warnung

- ⚠ Gegenstände oder strukturelle Hindernisse etc.) dürfen den normalen Luftstrom, sowohl vom internen als auch vom externen Lüftungsgitter nicht behindern.
- ⚠ Lehnen oder setzen Sie sich nicht auf die Klimaanlage, sonst kann es zu schweren Beschädigungen an den äußeren Teilen kommen.
- ⚠ Bewegen Sie die horizontale Lüftungsklappe niemals manuell. Verwenden Sie immer die Fernbedienung um die Einstellung zu ändern.
- ⚠ Bewegen Sie die horizontale Lüftungsklappe niemals manuell. Verwenden Sie immer die Fernbedienung um die Einstellung zu ändern.
- ⚠ In der Betriebsart Heizen, beseitigt die Klimaanlage in regelmäßigen Abständen entstehendes Eis auf dem externen Wärmetauscher. In diesem Fall arbeitet das Gerät weiter, gibt aber keine warme Luft an den Raum ab. Diese Phase kann 3 bis maximal 10 Minuten dauern.
- ⚠ Das Gerät darf nicht in Räumen montiert werden, in denen sich explosive Gase entwickeln oder in denen Feuchtigkeits- und Temperaturbedingungen herrschen, die die Höchstwerte im Installations-Handbuch überschreiten.
- ⚠ Reinigen Sie den Luftfilter regelmäßig, wie im entsprechenden Kapitel beschrieben.

1.2 Bedienung des Gerätes mit Touchscreen-Display und Fernbedienung

- 1 Fernbedienung
- 2 Touchscreen-Display

TASTE / DISPLAY:

 Setpoint

 Taste auf

 Taste ab

 Taste für das Ein- und Ausschalten

 Taste für Komfortbetrieb (wirtschaftlicher Automatikbetrieb)

 Taste für ausschließlichen Kühlbetrieb

 Taste für ausschließlichen Entfeuchtbetrieb

 Taste für ausschließlichen Lüfterbetrieb

 Taste für ausschließlichen Heizbetrieb (1)

 Taste für ausschließlichen Heizbetrieb (2)

 Nachtbetrieb

 Taste für die Kontrolle der Ausblasrichtung

 Taste für die Steuerung der Lüftergeschwindigkeit

 Taste für die Einstellung des Timer-Modus (1)

 Taste für die Einstellung des Timer-Modus (2)

 Helligkeitssensor

 Digitaler Temperaturfühler; ÷7 im Winter rote und im Sommer blaue Anzeigestufen

 Unbelegt



Normalerweise zeigt das Display den Betriebsmodus (Siehe Kapitel – Beschreibung der Funktionen), sowie alle Alarme (siehe Kapitel – Display Alarm).

Es ist möglich die verschiedenen Betriebsmodi durch Drücken der Symbole zu wählen.

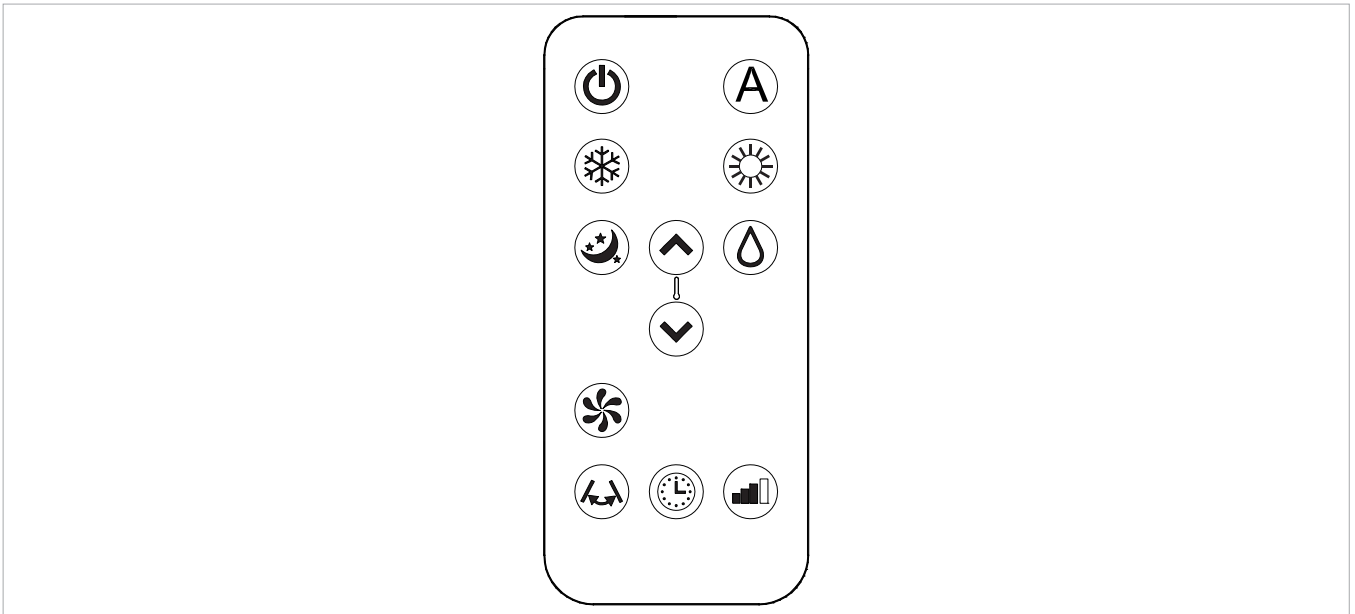

Es ist möglich die verschiedenen Betriebsmodi durch Drücken der Tasten (siehe Kapitel – Beschreibung der Funktionen) zu wählen.

⚠ Die mitgelieferte Fernbedienung wurde entwickelt um funktional und beständig zu sein, dennoch muss sie vorsichtig behandelt werden.

Vermeiden Sie:

- Die Fernbedienung dem Regen auszusetzen, sie mit Flüssigkeiten zu übergießen oder sie ins Wasser fallen zu lassen
- Die Fernbedienung gegen harte Flächen zu schlagen oder fallen zu lassen
- Die Fernbedienung in der Sonne liegen zu lassen

- Hindernisse zwischen der Fernbedienung und dem Gerät, während Sie es verwenden.

Darüber hinaus:

- Können Störungen auftreten, wenn im gleichen Raum Geräte (TV, Radio, Stereoanlagen, etc.) verwendet werden die ebenfalls über Fernbedienungen verfügen
- Elektronische oder Leuchtstofflampen können die Kommunikation zwischen Fernbedienung und Geräte stören
- Entfernen Sie den Akku/die Batterien, wenn Sie die Fernbedienung für längere Zeit nicht verwenden.

Einlegen der Batterie

Es dürfen nur CR2012 3V Lithium-Batterien verwendet werden (im Lieferumfang enthalten).

Gebrauchte Batterien müssen über die spezifischen Sammelstellen, wie von den örtlichen Behörden für diese Art von Abfällen angeordnet, entsorgt werden.

Um die Batterien einzulegen, öffnen Sie die Abdeckung am unteren Teil der Fernbedienung. Legen Sie die Batterien entsprechend der Polarität ein. Sobald die Batterie eingelegt ist, schließen Sie die Abdeckung.











1.3 Beschreibung der Funktionen

Allgemeine Hinweise zur Inbetriebnahme und Bedienung







Um das Gerät mit der Fernbedienung und dem Touchscreen zu bedienen, muss der Hauptschalter auf der elektrischen Versorgungsleitung eingeschaltet sein und das Stromkabel muss an die Stromversorgung angeschlossen werden. Sobald dies erledigt ist, ist es möglich das Gerät über den Touchscreen oder die Fernbedienung zu steuern. Um Befehle an die Inneneinheit zu übertragen, muss das Kopfe der Fernbedienung in Richtung des Displays der

Inneneinheit zeigen. Der Empfang des Befehls wird durch ein akustisches Signal und am Display bestätigt. Der maximale Abstand in dem die Fernbedienung funktioniert entspricht etwa 8 m.

Taste/Display	Funktion
⚠	Die Tasten auf der Fernbedienung und die Tasten auf dem Touchscreen Display haben die gleiche Funktion.
88.8	Bei eingeschaltetem Gerät wird mit den 3 Digits des Display der eingestellte Setpoint angezeigt.
⬆	• Es ist möglich den Sollwert zwischen 16 und 31 °C einzustellen.
⬇	⚠ Vermeiden Sie es die Temperatur zu hoch oder zu niedrig einzustellen, abgesehen davon dass es ungesund ist, ist es eine Verschwendung von Energie.

Taste/Display	Funktion
	<p>Gerät ein- und ausschalten</p> <p>Es ist möglich das Gerät ein- oder auszuschalten (Stand-by) indem Sie den entsprechenden Knopf drücken. Die Steuerung des Gerätes ist mit einem Speicher ausgestattet, damit die Einstellung nicht verloren geht, wenn das Gerät ausgeschaltet ist oder es einen Stromausfall gibt.</p> <p>⚠ Wenn Sie das Gerät über einen längeren Zeitraum nicht verwenden, schalten Sie es mit dem Hauptschalter aus und trennen Sie es von der Stromversorgung</p>
	<p>Komfort-Betrieb (wirtschaftlicher Automatikbetrieb)</p> <p>Durch die Wahl dieser Betriebsart auf dem Gerät, wird es so eingestellt um das beste Maß an Komfort zu erreichen. Die Klimaanlage wählt den Modus automatisch (Kühlen oder Heizen) gemäß der eingestellten Temperatur und Ventilatorumdrehzahl entsprechend der Temperatur im Raum.</p>
	<p>Nur Kühlbetrieb</p> <ul style="list-style-type: none"> In diesem Modus entfeuchtet das Gerät und kühlt den Raum.
	<ul style="list-style-type: none"> Es ist möglich die gewünschte Temperatur zwischen 16 und 31 °C einzustellen und, wenn diese Temperatur geringer ist als die Raumtemperatur, beginnt der Kompressor nach 3 Minuten (Maximum) kühle Luft abzugeben, um die Ventilation aufrecht zu erhalten auch wenn der Sollwert schon erreicht ist.
	<p>Nur Entfeuchten</p> <p>In diesem Modus entfeuchtet das Gerät den Raum. Wählen Sie diesen Modus in der Zwischen-Saison, das heißt an Tagen (z.B. regnerisch) wenn die Temperatur recht angenehm ist, aber die überschüssige Feuchtigkeit für Unbehagen sorgt. Dieser Modus ignoriert sowohl Raumtemperatur als auch Ventilatorumdrehzahl. Letzteres wird stets auf ein Minimum eingestellt. Es ist normal wenn das Gerät mit Unterbrechungen arbeitet.</p>
	<p>Nur Ventilator</p> <p>Durch die Auswahl dieses Modus wird der Kompressor nicht aktiviert und das Gerät reagiert ändert nicht die Raumtemperatur oder Luftfeuchtigkeit. Es ist möglich die Ventilatorumdrehzahl zu wählen.</p>
	<p>Nur Heizbetrieb</p> <p>In diesem Modus heizt das Gerät den Raum.</p> <p>⚠ Im Heizbetrieb taut das Gerät die Verdunstungskühlung regelmäßig ab, wenn nötig. Während dieser Phase gibt die Klimaanlage keine warme Luft ab.</p>
	<ul style="list-style-type: none"> Es ist möglich die gewünschte Temperatur zwischen 16 und 31 °C einzustellen und, wenn diese Temperatur höher ist als die Raumtemperatur, startet der Kompressor nach 3 Minuten (Maximum) und gibt warme Luft ab.
	<p>Nacht-Betrieb (extra leise)</p> <p>Während das Gerät im gewählten Heiz- oder Kühlbetrieb arbeitet, ist es möglich verschiedenen Funktionen, wie Geräuschreduktion, Energieeinsparung oder mehr Komfort in der Nacht, durch Drücken dieser Taste zu wählen. Diese Betriebsart sollte aktiviert werden kurz bevor Sie schlafen gehen.</p> <ul style="list-style-type: none"> Im Kühlbetrieb, wird die eingestellte Temperatur nach einer Stunde um 1 °C angehoben und nach zwei Stunden um ein weiteres Grad. Nach der zweiten Stunde, wird die Temperatur nicht mehr geändert, und nach sechs Stunden geht das Gerät in Stand-by. Im Heizbetrieb, wird die eingestellte Temperatur nach einer Stunde um 1 °C gesenkt und nach zwei Stunden um ein weiteres Grad. Nach der zweiten Stunde, wird die Temperatur nicht mehr geändert, und nach sechs Stunden geht das Gerät in Stand-by. <p>Diese Funktion ist nicht verfügbar für Entfeuchtungsbetrieb, Ventilatorbetrieb und Nacht-Betrieb und kann jederzeit deaktiviert werden, indem Sie die Taste erneut drücken.</p> <p>If the Timer has also been set, the appliance will turn off at the set time.</p>
	<p>Steuern der Ausblasrichtung</p> <p>Durch Drücken dieser Taste ist es möglich die kontinuierliche Schwenkung der Luftauslassklappe einzustellen – in diesem Fall leuchtet das Symbol auf dem Display – oder die Klappe in einer bestimmten Position zu stoppen.</p> <p>⚠ WICHTIG: Die bewegliche Klappe darf nicht manuell bewegt werden. Beim Kühl- und Entfeuchtungsbetrieb wird die Position des Flügels alle 30 Minuten verstellt, um eine Taubildung zu vermeiden.</p>

DE

Taste/Display	Funktion
	<p>Steuern der Lüftergeschwindigkeit (Modelle 8 und 10)</p> <p>Durch Drücken dieser Taste ändert sich die Lüftergeschwindigkeit entsprechend der folgenden Reihenfolge: Minimum, Medium, Maximum und Automatisch.</p> <p>Je höher die Geschwindigkeit, desto höher die Leistung, auch wenn das Gerät läuter ist. Durch die Wahl der automatischen Geschwindigkeitregelung, (die durch aufleuchten der 3 Geschwindigkeitsbalken auf dem Display visualisiert werden kann), regelt der Mikroprozessor die Geschwindigkeit, indem er sie entsprechend der Differenz zwischen Raum- und eingestellter Temperatur erhöht oder verringert.</p> <p>Im Entfeuchtungsbetrieb oder im Nacht-Betrieb kann die Geschwindigkeit nicht eingestellt werden. Es läuft die niedrigste Geschwindigkeitsstufe.</p> <p>Leistungseinstellung des Inverters Modell 12HP</p> <p>Wenn diese Taste mehrmals hintereinander gedrückt wird, kann die vom Gerät abgegebene Leistung auf 5 Stufen eingestellt werden: Minimum, Medium, Maximum, Dual Power und Automatisch.</p> <p>Je höher die eingestellte Stärke, desto höher die Leistung, auch wenn das Gerät lauter ist.</p> <p>Der Dual Power Betrieb ist nur im Kühl- oder Heizbetrieb verfügbar und ermöglicht einen 30 Minuten langen Overboost-Betrieb (diese Einstellung erkennt man durch die blinkenden 3 Geschwindigkeitsbalken am Display und das Laufen der 7 roten oder blauen Balken des digitalen Temperaturmessers).</p> <p>Durch die Wahl der automatischen Geschwindigkeitsregelung (die durch Aufleuchten der 3 Geschwindigkeitsbalken auf dem Display visualisiert werden kann), regelt der Mikroprozessor die Leistung automatisch, indem er sie entsprechend der Differenz zwischen Raum- und eingestellter Temperatur erhöht oder verringert. Im Entfeuchtungsbetrieb oder im Nachtbetrieb kann die Leistung nicht eingestellt werden. Es läuft die niedrigste Stufe.</p>
	<p>Timer-Modus Einstellungen</p> <ul style="list-style-type: none"> • Das Gerät bietet dem Anwender die Möglichkeit, die Aktivierung und Deaktivierung so zu programmieren wie er es benötigt.
	<ul style="list-style-type: none"> • Während die Klimaanlage eingeschaltet ist, kann man durch Drücken der Timer-Taste die Ausschaltzeit (1 bis 24) einstellen, zu der das Gerät automatisch in Stand-by geht.
	
	<ul style="list-style-type: none"> • Drücken Sie die Timer-Taste um zu Bestätigen.
	<p>Touchscreen-Display Tastensperre</p> <ul style="list-style-type: none"> • Die Tastensperre wird aktiviert, indem Sie die Timer-Taste auf dem Touchscreen-Display für 3 Sekunden lang drücken. Jede Aktion durch den Benutzer wird verhindert. Das Stand-by Symbol blinkt in 1-Sekunden Abständen. • Um die Sperre wieder aufzuheben, drücken Sie die Timer-Taste erneut für 3 Sekunden. <p> Jede Taste auf der Fernbedienung hebt die Sperre auf!</p>

Bedienung des Gerätes, wenn die Fernbedienung nicht verfügbar ist

Wenn Sie die Fernbedienung verlieren, sie kaputt geht oder die Batterien leer sind, können Sie das Gerät weiterhin über das Touchscreen-Display bedienen.

1.4 Tipps zum Energiesparen

- Reinigen Sie die Filter regelmäßig (Siehe Kapitel Wartung und Reinigung).
- Halten Sie Türen und Fenster geschlossen.
- Vermeiden Sie direktes Sonnenlicht im Raum (schließen Sie die Vorhänge, senken Sie die Jalousen oder schließen Sie die Fensterläden).
- Blockieren Sie nicht den Luftstrom (innen und außen) da, abgesehen davon dass es die Leistung beeinträchtigt, das Gerät nicht normal arbeiten und dadurch irreparabel beschädigt werden kann.

1.5 Problem-Diagnose

Es ist sehr wichtig dass der Benutzer Unterschiede oder Abweichungen von der normalen Funktionsweise erkennt. Die häufigsten Probleme können vom Benutzer nach einfachen Verfahren (siehe Kapitel Fehlerbehebung) gelöst werden, während es bei einigen der Fehler notwendig ist Ihren Fachbetrieb zu kontaktieren.

 Wir möchten Sie daran erinnern, dass jeder Reparaturversuch der von unautorisiertem Personal durchgeführt wird, zum Erlöschen der Garantie führt.

Betriebliche Aspekte, welche nicht als Probleme identifiziert werden müssen

- Der Kompressor startet nicht wieder in einem bestimmten Zeitraum (etwa 3 Minuten nach dem letzten Stopp). Die Verzögerung schützt den Kompressor vor zu häufigen Starts.
- Im Heizen-Modus wird erst warme Luft abgegeben nachdem der Kompressor einige Minuten gelaufen ist. Wenn der Ventilator gemeinsam mit dem Kompressor aktiviert wurde, würde kalte Luft an den Raum abgegeben werden (was zu Unannehmlichkeiten im Raum führen könnte), da das Gerät noch nicht voll funktionsfähig ist.

Fehlerbehebung

Im Fall von Störungen, halten Sie sich bitte an die folgende Tabelle.
Wenn nach Durchführung der vorgeschlagenen Prüfungen, das

Problem nicht gelöst ist, wenden Sie sich an Ihren Fachbetrieb.

Fehlfunktion	Mögliche Ursache	Lösung
Das Gerät lässt sich nicht einschalten	Keine Stromversorgung	Prüfen Sie ob Strom vorhanden ist (Schalten Sie zum Beispiel das Licht an). Überprüfen Sie ob der elektromagnetische Schalter, der das Gerät schützt nicht eingegriffen hat (falls ja, setzen Sie in zurück). Wenn das Problem sofort wieder auftritt, wenden Sie sich an Ihren Fachbetrieb und versuchen Sie nicht das Gerät wieder zum Funktionieren zu bringen.
	Batterien sind leer	Prüfen Sie ob das Gerät über das Touchscreen-Display bedient werden kann und ersetzen Sie die Batterien.
Das Gerät kühlt/ heizt nicht genug.	Die eingestellte Temperatur ist zu hoch oder zu niedrig.	Prüfen und stellen Sie die Temperatur erneut ein.
	Der Luftfilter ist verstopft.	Prüfen Sie den Luftfilter und wenn nötig reinigen Sie diesen.
	Prüfen Sie ob der Luftstrom durch Hindernisse unterbrochen wird (innen und außen).	Entfernen Sie alles was den Luftstrom blockieren könnte.
	Die benötigte Kühllast wurde erhöht (z.B. durch eine Tür oder ein Fenster das offen gelassen wurde, odeer es befindet sich ein Gerät im Raum daszusätzlich Hitze abgibt).	Versuchen Sie die Wärmequellen zu vermeiden in dem Sie den Anweisungen folgen: Bedecken Sie große Fenster die dem Sonnenlicht ausgesetzt sind mit Vorhängen oder externen Maskierungen (Jalousien, Vordächer, reflektierenden Folien, etc.); der Raum muss solange wie möglich geschlossen bleiben; Vermeiden Sie den Einsatz von Halogenlampen oder andern Geräten die viel Energie verbrauchen, wie kleine Öfen, Dampfbügeleisen, Kochplatten etc.

Anzeige von Fehlercodes

Ein Fehlercode erscheint im Falle von Anomalien auf dem Display.
Einige der Funktionen bleiben dennoch aktiv (Siehe Funktionen).

Fehlercode	Ursache	Funktionen
E1	Raumtemperaturfühler kaputt RT	Kühlen, Heizen und Entfeuchten ist möglich. Es wird der Frostschutz des internen Wärmetauschers überwacht.
E2	Sensor für internen Wärmetauscher kaputt IPT	Heizen, Kühlen und Entfeuchten ist möglich
E3	Außentemperaturfühler kaputt OT	Heizen, Kühlen und Entfeuchten ist möglich.
E4	Sensor für externen Wärmetauscher kaputt OPT	Heizen, Kühlen und Entfeuchten ist möglich. Abtauen wird zu fixierten Zeiten durchgeführt
E5	Ventilatormotor innen kaputt	Kein Modus verfügbar
E6	Ventilatormotor außen kaputt	Kein Modus verfügbar.
E7	Kommunikationsfehler mit dem Display *	Kein Modus verfügbar.
CP	Offener CP Kontakt	Das Gerät funktioniert nur bei geschlossenem Kontakt. Überprüfen Sie dass die Klammern geschlossen sind und Kontakt besteht.
OF	Kondensatstau	Während Kühlen und Entfeuchten, schaltet die Elektronik den Kompressor aus und hält das Wasser-Ablaufsystem mit dem Wärmetauscher aktiv – zusammen mit dem Ventilator - um überschüssiges Wasser zu verteilen. Während Heizen wird das überschüssige Kondensat durch das Rohr abgeführt. Im Falle einer Störung, überprüfen Sie ob die Kondensatleitung geknickt oder verstopft ist und das Wasser somit nicht auslaufen kann.

* für das Modell 12 HP: Keine Kommunikation zwischen den Karten Main, Power, Driver oder Display

Nach Behebung des Mangels muss das Gerät von der Stromversorgung ab- und wieder angeschlossen werden um

den Fehler zurückzusetzen. Wenn die Störung immer noch auftritt kontaktieren Sie Ihren Fachbetrieb.

1.6 Technische Daten

Anhand des Typenschildes entnehmen Sie aus der Tabelle die technischen Daten für Ihr Gerät.

- Versorgungsspannung
- Maximale Leistungsaufnahme
- Maximale Stromaufnahme
- Menge des Kältemittels
- Schutzgrad Behälter
- Maximaler Betriebsdruck

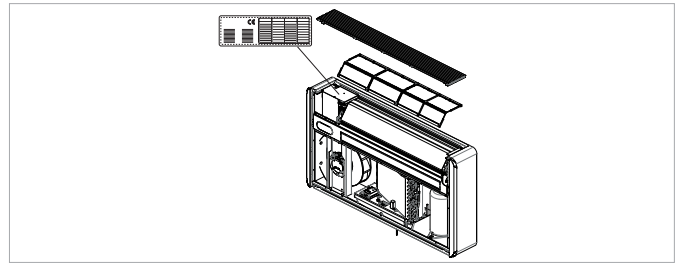

	M.E.	CMP23I
Technische Daten		
Kühlleistung (1)	kW	2.35
Heizleistung (2)	kW	2.36
Leistungsaufnahme beim Kühlen (1)	W	730
Leistungsaufnahme beim Heizen (2)	W	720
Entfeuchtungsleistung	l/h	1.1
Versorgungsspannung	V-F-Hz	230-1-50
EER	W/W	3.22
COP	W/W	3.28
Energieeffizienzklasse Kühlen		A+
Energieeffizienzklasse Heizen		A
Interne-externe Lüftergeschwindigkeit	No.	4
Abmessungen (BxHxT)	mm	1030x555x170
Gewicht	kg	48.5
Geräuschpegel (min-max)*	dB(A)	27/41
Bohrdurchmesser	mm	162
Kältemittel		R-410A
Kühlgasmenge R410A	g	520
Max. aufgenommene Leistung	W	1060 *
Max. aufgenommener Strom	A	4.8 *
Maximaler Druck PS	MPa	3.8
Schutzart		IPX0

* Mit im Heizbetrieb aktivierter Dual Power Funktion

Einsatzgrenzen

		Raumtemperatur	Außentemperatur
(1)	Test Kühlen	DB 27°C - WB 19°C	DB 35°C - WB 24°C
(2)	Test Heizen	DB 20°C - WB 15°C	DB 7°C - WB 6°C

** Geräuschpegel gemessen in 1 m Abstand und 1,5 m Höhe

Relevante Norm EN 14511.1.2.3.4

Bedingungen der Betriebsgrenze

	T Innenraum	T Außenbereich
Max. Betriebstemperaturen in der Kühlung	DB 35°C - WB 24°C	DB 43°C - WB 32°C
Min. Betriebstemperaturen in der Kühlung	DB 18°C	DB -5°C
Max. Betriebstemperaturen beim Heizen	DB 27°C	DB 24°C - WB 18°C
Min. Betriebstemperaturen beim Heizen	DB 5°C	DB -10°C

1.7 Regelmäßige Wartung

Das Klimagerät, das Sie gekauft haben, wurde entwickelt, um die Wartungsarbeiten möglichst gering zu halten,

in der Tat bestehen diese nur aus den folgenden Reinigungsarbeiten.

Außenreinigung

- ⚠ Vor jeder Reinigung und Wartung, trennen Sie das Gerät vom Stromnetz, indem Sie den Hauptschalter betätigen.
- ⚠ Warten Sie bis die Teile abgekühlt sind, um Verbrennungen zu vermeiden.

- ⚠ Verwenden Sie keine kratzenden Schwämme oder scheuernde/ätzende Reinigungsmittel um die Beschädigung der lackierten Flächen zu vermeiden.

Wenn nötig reinigen Sie den Oberfläche mit einem weichen, feuchten Tuch.

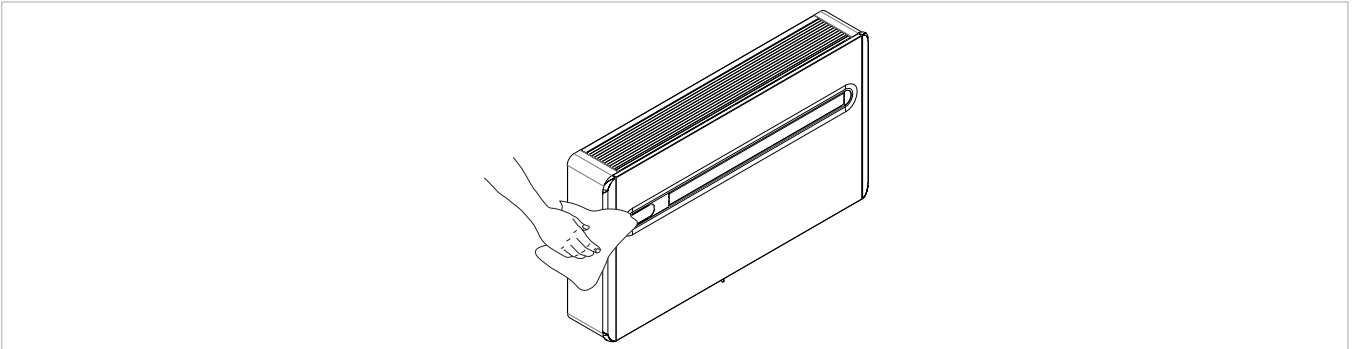

Reinigung des Filters

Das Klimagerät, das Sie gekauft haben, wurde entwickelt, um die Wartungsarbeiten möglichst gering zu halten, in der Tat bestehen diese nur aus den folgenden Reinigungsarbeiten:

- Reinigen Sie den Luftfilter wenn Sie die Klimaanlage für lange Zeit in Betrieb hatten, oder wenn die Luft stark verschmutzt ist, oder wenn Sie das Gerät nach längerer Zeit der Inaktivität wieder in Betrieb nehmen. Der Filter ist im oberen Teil des Geräts angebracht.

Filter entnehmen:

- Öffnen Sie das Gitter und entfernen Sie es.
- Entnehmen Sie die Filter, indem Sie sie anheben.
- Entfernen Sie mithilfe eines Staubsaugers den Staub vom Filter oder reinigen Sie ihn unter fließendem Wasser ohne Zusatz von Reinigungs- oder Lösungsmittel, dann lassen Sie ihn vollständig trocknen.
- Setzen Sie den Filter wieder ein und vergewissern Sie sich, dass er korrekt sitzt.
- Setzen Sie das Gitter ein und schließen es.

- ⚠ Prüfen Sie ob das Panel nach den Reinigungsarbeiten wieder richtig sitzt.

- ⊘ Benutzen des Gerätes ohne Filtereinsatz ist verboten!

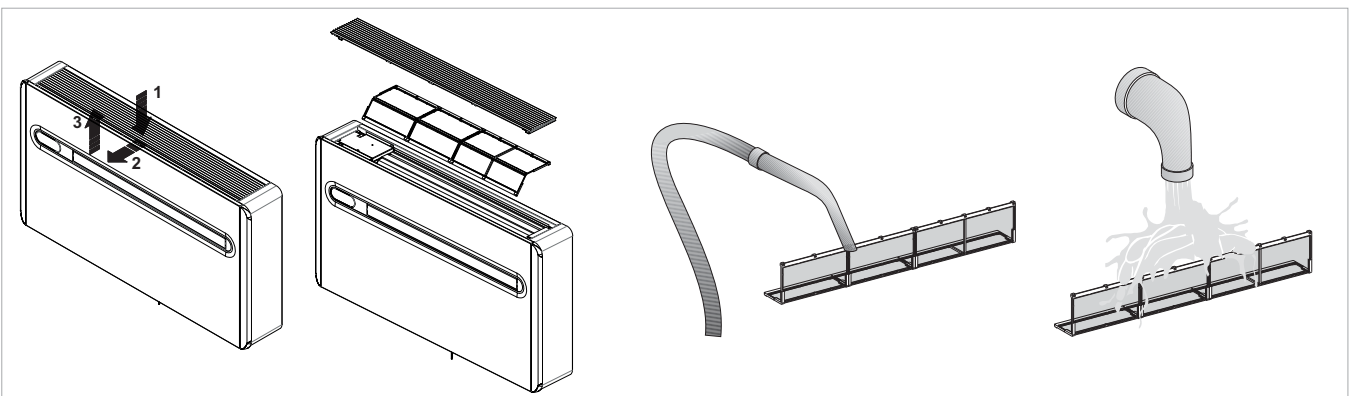

NOTES:

DE

I dati tecnici riportati nella presente documentazione non sono impegnativi.

AERMEC S.p.A. si riserva la facoltà di apportare in qualsiasi momento tutte le modifiche ritenute necessarie per il miglioramento del prodotto.

Les données mentionnées dans ce manuel ne constituent aucun engagement de notre part. Aermec S.p.A. se réserve le droit de modifier à tous moments les données considérées nécessaires à l'amélioration du produit.

Technical data shown in this booklet are not binding.

Aermec S.p.A. shall have the right to introduce at any time whatever modifications deemed necessary to the improvement of the product.

Im Sinne des technischen Fortschrittes behält sich Aermec S.p.A. vor, in der Produktion Änderungen und Verbesserungen ohne Ankündigung durchzuführen.

Los datos técnicos indicados en la presente documentación no son vinculantes.

Aermec S.p.A. se reserva el derecho de realizar en cualquier momento las modificaciones que estime necesarias para mejorar el producto.

AERMEC S.p.A.

I-37040 Bevilacqua (VR) - Italia

Via Roma, 996 - Tel. (+39) 0442 633111

Telefax (+39) 0442 93577

www.aermec.com
